

Dell Latitude E5440/E5540

Informações sobre configuração e recursos

Sobre as Advertências

 **ATENÇÃO:** uma ADVERTÊNCIA indica um potencial de danos à propriedade, risco de lesões corporais ou mesmo risco de vida.

Latitude E5440 — Vista frontal, traseira e base



Figura 1. Vista frontal

- | | |
|---------------------------------------|--|
| 1. microfone de matriz (opcional) | 10. conector USB 3.0 |
| 2. câmera | 11. conector de áudio |
| 3. luz de status da câmera (opcional) | 12. unidade óptica |
| 4. microfone de matriz (opcional) | 13. botão de ejeção da unidade óptica |
| 5. tela | 14. leitor de impressão digital (opcional) |
| 6. microfone (padrão) | 15. luz de status do disco rígido |
| 7. botão liga/desliga | 16. luz de status da bateria |
| 8. slot do bloqueio de segurança | 17. luz de status de alimentação |
| 9. conector VGA | 18. luz de status da rede sem fio |

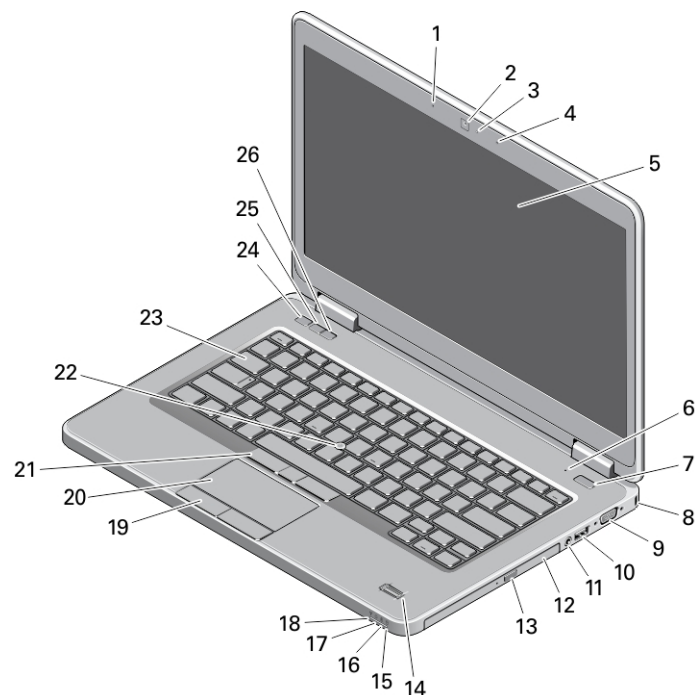

Modelo normativo: P44G/P35F
Tipo normativo: P44G001/P35F001
2013 - 08

- 19. botões do touchpad (2)
- 20. touchpad
- 21. botões do trackstick (3) (opcional)
- 22. trackstick (opcional)
- 23. teclado
- 24. botão de mudo
- 25. botão diminuir volume
- 26. botão aumentar volume



Figura 2. Vista traseira

- 1. conector de rede
- 2. conector USB 2.0
- 3. conector de alimentação
- 4. chave da rede sem fio
- 5. aberturas de ventilação
- 6. conector HDMI
- 7. conector USB 3.0
- 8. slot de cartão SD
- 9. Slot para ExpressCard ou Smart Card (cartão inteligente) (opcional)

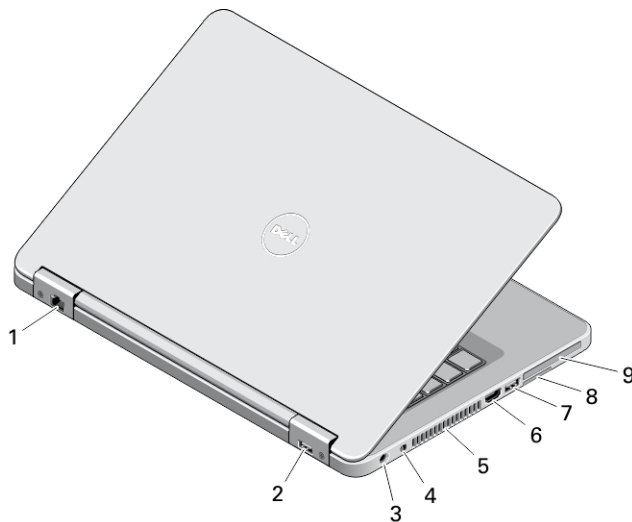

Figura 3. Vista da base

- 1. trava da bateria
- 2. compartimento de bateria
- 3. conector de acoplamento
- 4. slot do cartão SIM (opcional)

5. trava da bateria

Latitude E5540 - Vista frontal, traseira e base

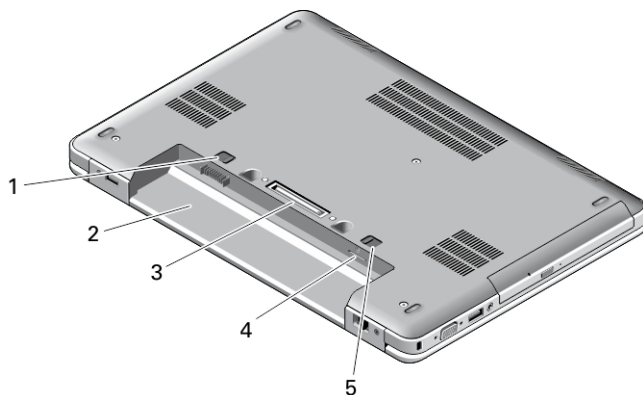

Figura 4. Vista frontal

- | | |
|--|---|
| 1. microfone de matriz (opcional) | 15. luz de status do disco rígido |
| 2. câmera | 16. luz de status da bateria |
| 3. luz de status da câmera (opcional) | 17. luz de status de alimentação |
| 4. microfone de matriz (opcional) | 18. luz de status da rede sem fio |
| 5. tela | 19. botões do touchpad (2) |
| 6. microfone (padrão) | 20. touchpad |
| 7. botão liga/desliga | 21. botões do trackstick (3) (opcional) |
| 8. slot do bloqueio de segurança | 22. trackstick (opcional) |
| 9. conector VGA | 23. teclado |
| 10. conector USB 2.0 | 24. botão de mudo |
| 11. conector de áudio | 25. botão diminuir volume |
| 12. unidade óptica | 26. botão aumentar volume |
| 13. botão de ejeção da unidade óptica | |
| 14. leitor de impressão digital (opcional) | |

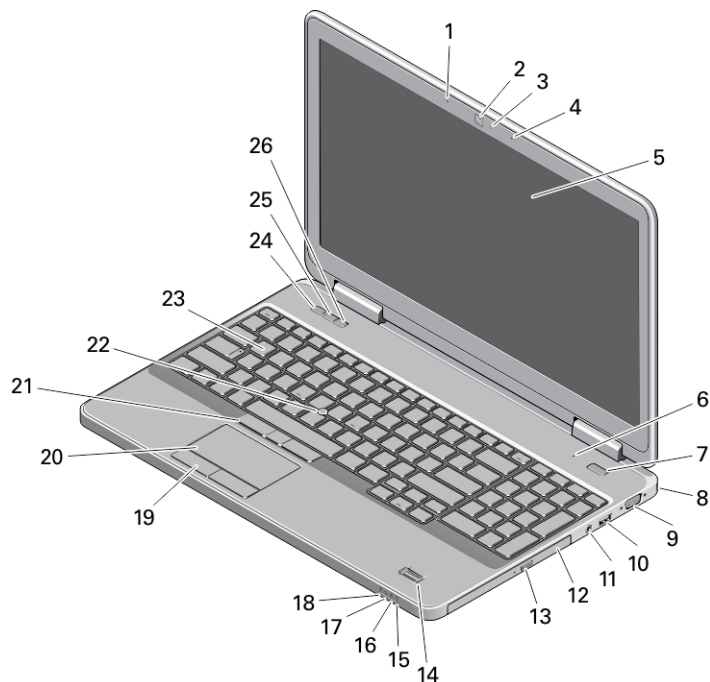

Figura 5. Vista traseira

- | | |
|----------------------------|---|
| 1. conector USB 3.0 | 7. conector HDMI |
| 2. conector de rede | 8. conector USB 3.0 |
| 3. conector USB 2.0 | 9. slot de cartão SD |
| 4. conector de alimentação | 10. slot para ExpressCard ou Smart Card (cartão inteligente) (opcional) |
| 5. chave da rede sem fio | |
| 6. aberturas de ventilação | |





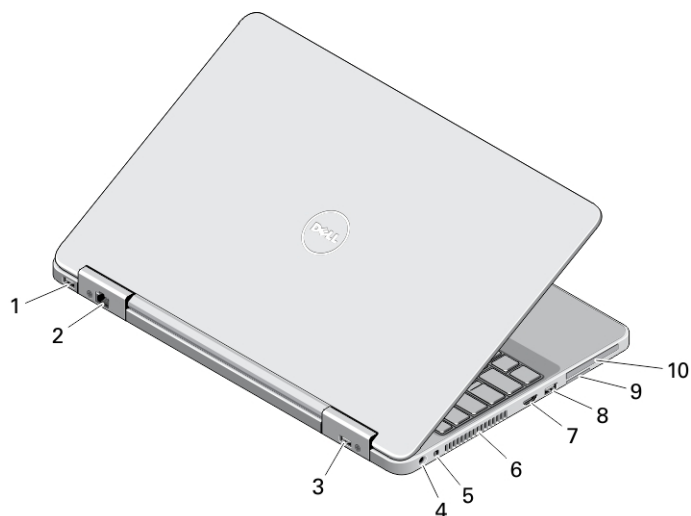

Figura 6. Vista da base

1. trava da bateria
2. compartimento de bateria
3. conector de acoplamento
4. trava da bateria

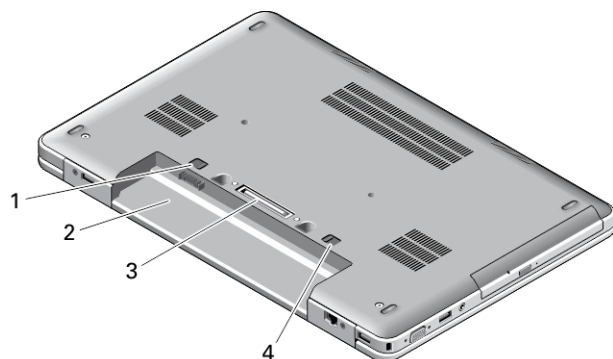
⚠ ATENÇÃO: Não bloqueie, não introduza objetos e nem permita o acúmulo de poeira nas aberturas de ventilação. Não coloque o computador ligado em ambientes com pouca ventilação, por exemplo, em uma pasta fechada. O bloqueio do fluxo de ar pode danificar o computador ou causar incêndio. O ventilador é acionado quando o computador esquenta. O ruído produzido é normal e não indica que o ventilador ou o computador esteja com algum problema.

Configuração rápida

-  **ATENÇÃO:** Antes de iniciar qualquer procedimento desta seção, leia as informações de segurança que acompanham o computador. Para obter informações adicionais sobre as melhores práticas, consulte www.dell.com/regulatory_compliance
-  **ATENÇÃO:** O adaptador CA funciona com tomadas elétricas do mundo todo. No entanto, os conectores de alimentação e os filtros de linha variam de país para país. O uso de um cabo incompatível ou uma conexão incorreta ao filtro de linha ou à tomada elétrica poderá causar incêndio ou danos no equipamento.
-  **CUIDADO:** Ao desconectar o cabo do adaptador CA do computador, segure-o pelo conector, e não pelo fio, e puxe-o com firmeza, mas com cuidado para não danificá-lo. Quando você enrolar o cabo do adaptador CA, certifique-se de seguir o ângulo do conector no adaptador CA para evitar danificar o cabo.
-  **NOTA:** Alguns dispositivos podem não estar incluídos, se você não os tiver incluído em seu pedido.

1. Conecte o adaptador CA ao conector adequado no computador e à tomada elétrica.



Figura 7. Adaptador CA

2. Conecte o cabo de rede (opcional).

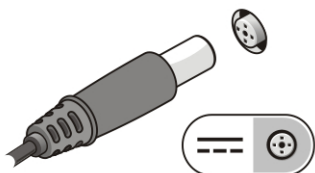

Figura 8. Conector de rede

3. Conecte dispositivos USB, como um mouse ou teclado (opcional).



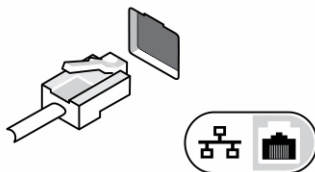

Figura 9. Conector USB



4. Abra a tela do computador e pressione o botão liga/desliga para ligar o computador.

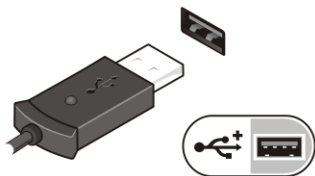

Figura 10. Botão liga/desliga

-  **NOTA:** É recomendável que você ligue e desligue o computador pelo menos uma vez antes de instalar qualquer placa ou de conectar o computador a um dispositivo de acoplamento ou a outro dispositivo externo como, por exemplo, uma impressora.

Especificações

-  **NOTA:** As ofertas podem variar de acordo com a região. As especificações a seguir são apenas as exigidas por lei, a serem fornecidas com o computador. Para especificação abrangente do seu computador, vá para a seção **Specifications'** no **Manual do proprietário**, disponível no site de suporte em dell.com/support. Para obter mais informações sobre a configuração do computador, vá para **Ajuda e suporte** em seu sistema operacional Windows e selecione a opção para exibir as informações sobre o computador.
-  **NOTA:** É preciso um sistema operacional de 64 bits para suportar sistemas com memórias gráfica e de sistema de 2 GB ou superiores. Uma parcela significativa da memória do sistema pode ser usada para suportar elementos gráficos, dependendo do tamanho da memória do sistema, sistema operacional e outros fatores. Um driver de placa gráfica discreta de 64 bits pode ser baixado de dell.com/support.

Alimentação

Adaptador CA	65 W e 90 W
Tensão de entrada	100 V CA a 240 V CA
Bateria de célula tipo moeda	célula de íon de lítio CR2032 de 3 V

Características físicas

	Toque	não sensível ao toque
Altura (E5440)	Parte frontal — 27,70 mm (1,09 polegadas)	Parte frontal — 25,20 mm (0,99 polegadas)
	Parte traseira — 32,20 mm (1,27 polegadas)	Parte traseira — 28,65 mm (1,13 polegadas)
Altura (E5540)	Parte frontal — 28,25 mm (1,11 polegadas)	Parte frontal — 26,00 mm (1,02 polegadas)
	Parte traseira — 33,60 mm (1,32 polegadas)	Parte traseira — 29,70 mm (1,17 polegadas)
Largura E5440	Toque 338,00 mm (13,31 polegadas)	Não sensível ao toque 338,00 mm (13,31 polegadas)

Características físicas			
	E5540	379,00 mm (14,92 polegadas)	379,00 mm (14,92 polegadas)
Profundidade		Toque	Não sensível ao toque
	E5440	235,00 mm (9,25 polegadas)	235,00 mm (9,25 polegadas)
	E5540	250,50 mm (9,86 polegadas)	250,50 mm (9,86 polegadas)
Peso (mínimo)			
	E5440	1,99 kg (4,40 kg)	
	E5540	2,42 kg (5,35 kg)	

Requisitos ambientais	
Temperatura operacional	0 °C a 35 °C (32 °F a 95 °F)

Information para NOM (únicamente para México)

As seguintes informações são fornecidas sobre o dispositivo descrito neste documento em conformidade com os requisitos das normas oficiais mexicanas (NOM):

Voltaje de alimentación	100 VAC – 240 VAC
Frecuencia	50 Hz – 60 Hz
Consumo eléctrico	1.7 A
Voltaje de salida	19,50 V de CC
Intensidad de salida	3,34 A /4,62 A

Como encontrar mais informações e recursos

Consulte os documentos sobre segurança e normalização entregues com seu computador e também a página de conformidade normativa em www.dell.com/regulatory_compliance para obter mais informações sobre:

- Práticas de segurança recomendadas
- Certificação de normalização
- Ergonomia

Consulte www.dell.com para obter informações adicionais sobre:

- Garantia
- Termos e condições (apenas para os EUA.)
- Contrato de licença para o usuário final

Informações adicionais sobre o produto estão disponíveis em www.dell.com/support/manuals

© 2013 Dell Inc.

Marcas comerciais usadas neste texto: Dell™, o logotipo DELL, Dell Precision™, Precision ON™, ExpressCharge™, Latitude™, Latitude ON™, OptiPlex™, Vostro™ e Wi-Fi Catcher™ são marcas comerciais da Dell Inc. Intel®, Pentium®, Xeon®, Core™, Atom™, Centrino® e Celeron® são marcas comerciais ou marcas comerciais registradas da Intel Corporation nos EUA e em outros países.

AMD® é marca comercial registrada e AMD Opteron™, AMD Phenom™, AMD Sempron™, AMD Athlon™, ATI Radeon™ e ATI FirePro™ são marcas comerciais da Advanced Micro Devices, Inc. Microsoft®, Windows®, MS-DOS®, Windows Vista®, o botão Iniciar do Windows Vista e Office Outlook® são marcas comerciais ou marcas comerciais registradas da Microsoft Corporation nos EUA e/ou em outros países. Blu-ray Disc™ é marca comercial de propriedade da Blu-ray Disc Association (BDA) e licenciada para uso em discos e players. A marca com a palavra Bluetooth® é marca registrada de propriedade da Bluetooth® SIG, Inc. e qualquer uso de tal marca por parte da Dell Inc. é feito sob licença. Wi-Fi® é marca registrada da Wireless Ethernet Compatibility Alliance, Inc.